

Einbauanleitung PSPT für PSQx02

Installation Instructions PSPT for PSQx02

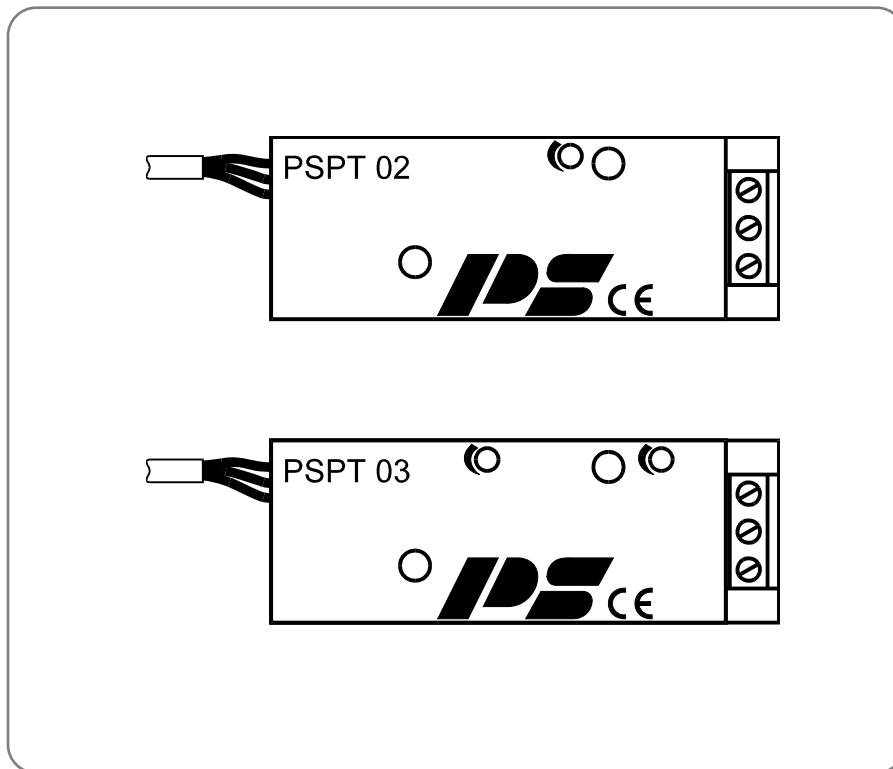

Inhaltsverzeichnis / Table of content

1. Sicherheit / *Safety*
2. Einbau / *Installation*
3. Elektroanschluss / *Wiring*
 - 3.1 Anschluss PSPT02 / *Wiring PSPT02*
 - 3.2 Anschluss PSPT03 / *Wiring PSPT03*
4. Inbetriebnahme / *Commissioning*
 - 4.1 Inbetriebnahme PSPT02 / *Commissioning PSPT02*
 - 4.2 Inbetriebnahme PSPT03 / *Commissioning PSPT03*
5. Technische Daten / *Technical Data*

1. Sicherheit / Safety



Vorsicht! Lebensgefährliche elektrische Spannung kann anliegen! Sach- oder Personenschäden sind durch geeignete Maßnahmen und Einhaltung der Sicherheitsstandards zu vermeiden!

Caution! Dangerous electrical voltage can be present! Avoid personal or material damages by observing applicable regulations and safety standards!

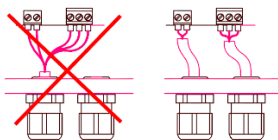

Alle Netzanschluss- und Steuerleitungen müssen mechanisch durch geeignete Maßnahmen vor den Anschlussklemmen gegen unabsichtliches Lösen gesichert werden. Netzanschluss und Steuerleitungen dürfen nicht zusammen in einer Leitung geführt werden, es sind stets zwei getrennte Leitungen zu verwenden!

Please protect all of the power supply and control cables in front of the terminals mechanically by using suitable measures against unintentional loosening. Never install the power supply and the control cables together in one line but instead please always use two different lines.



Sicherheitsregeln:

- Freischalten!
- Gegen Wiedereinschalten sichern!
- Spannungsfreiheit feststellen!
- Erden und kurzschließen
- Benachbarte, unter Spannung stehende Teile abdecken oder abschranken!

Safety Regulations

- Disconnect mains!
- Prevent reconnection!
- Test for absence of harmful voltages!
- Ground and short circuit
- Cover or close nearby live parts!

2. Einbau / Installation

- Stellungsgeber (Pos. 1) in die drei markierten Punkte (Pos. 2) Der Leiterplatte einrasten.

Snap-in the position transmitter (item 1) onto the three marked points (item 2) on the circuit board.

- Sicherstellen, dass ein Rückmeldepotentiometer eingebaut ist.

Ensure that a feedback potentiometer is installed.

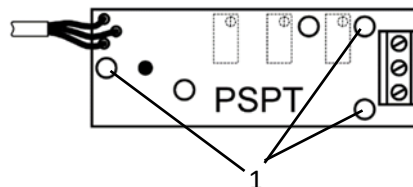

PSL Mod.3

PSQx02

PSR

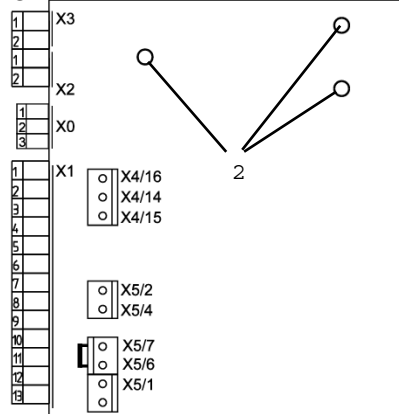

PSR-E / PSQ-E

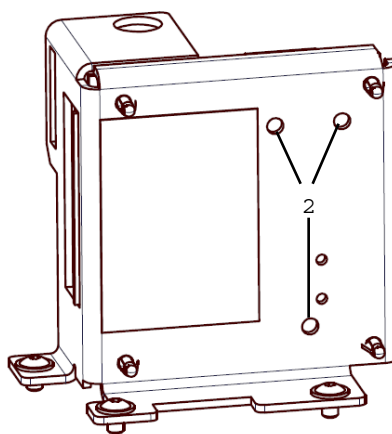

PSL Mod.4

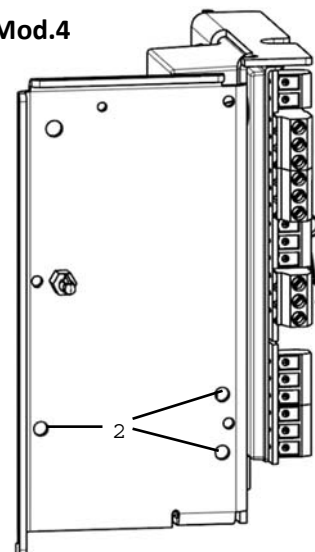

3. Elektroanschluss / Wiring

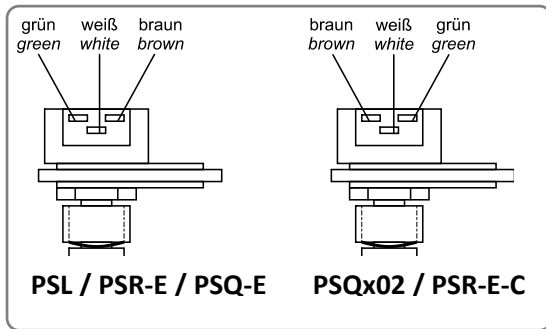

- Verbindungskabel des PSPT auf Steckfahnen am Potentiometer stecken.
Connect the cable of the PSPT to the tongues at the potentiometer.



Die Länge der **Anschlussleitungen** zum PSPT darf **maximal 10 m** betragen, um die Einkopplung von Störsignalen zu begrenzen.

*A **maximum length of 10 m** is allowed for **wiring** the PSPT, to limit the influence of interference signals.*

3.1 Anschluss PSPT02 / Wiring PSPT02

- Spannungsquelle 24 VDC entsprechend Abbildung anschließen.
Connect the 24 VDC voltage supply as shown in the picture.
- **Achtung! Der mittlere Klemmenpunkt bleibt unbelegt!**
Warning! The middle terminal is not used!

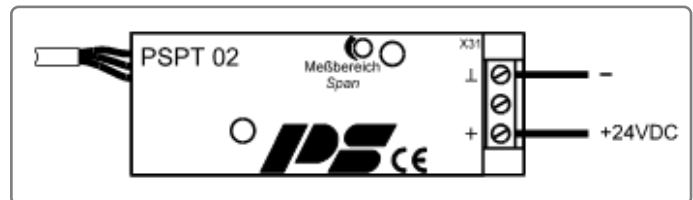

3.2 Anschluss PSPT03 / Wiring PSPT03

- Spannungsquelle 24 VDC sowie Strommesskreis entsprechend Abbildung anschließen.
Connect the 24 VDC power supply and the feedback signal loop as shown in the picture.

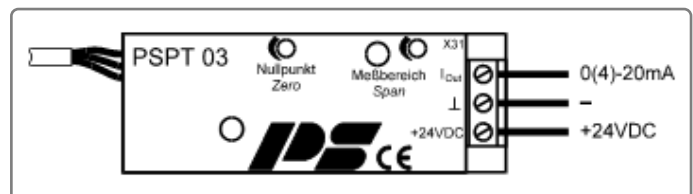

4. Inbetriebnahme / Commissioning

- Endschaltereinstellung des Antriebs überprüfen, ggf. neu einstellen.
Check the limit switch settings of the actuator, readjust if required.
- Antrieb in die Endlage für minimales Ausgangssignal fahren.
Drive the actuator to the end position corresponding to minimum feedback signal.
- Strommessgerät entsprechend der Abbildung anschließen.
Connect a current measuring instrument according to the picture.
- Rückmeldepotentiometer über Rutschkupplung auf „0“ stellen, so dass das Messgerät ein fallendes Signal anzeigt.
Set the feedback potentiometer via the friction coupling to „0“ so that the measuring instrument displays a decreasing signal.

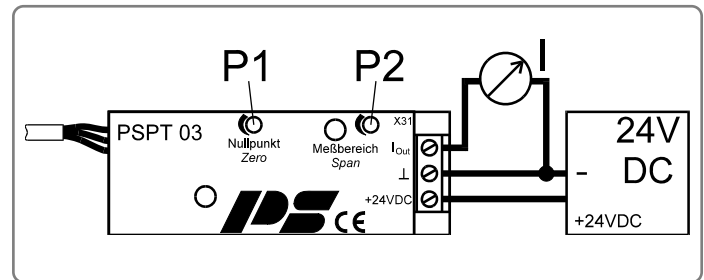
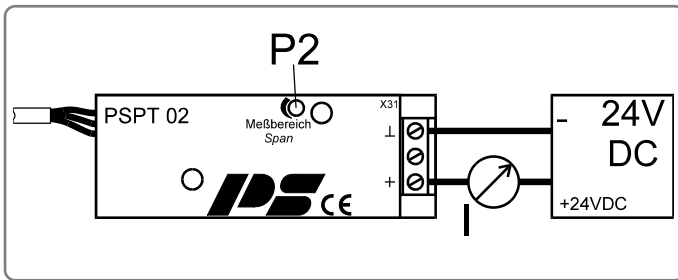

4.1 Einstellung PSPT02 / Adjusting PSPT02

- Ausgangsstrom am Messgerät überprüfen (4 mA minimal ist werkseitig fest eingestellt).
Check the output current on the measuring instrument (4 mA as minimum signal is fixed).
- Fahren des Antriebs in die entgegengesetzte Endlage.
Drive the actuator to the opposite end position.
- Einstellung des maximalen Ausgangsstromes über Potentiometer P2 (MESSBEREICH), bis das Messgerät 20 mA anzeigt.
Set the maximum output current using potentiometer P2 (SPAN), until the measuring instrument displays 20 mA

4.2 Einstellung PSPT03 / Adjusting PSPT03

- Einstellen des minimalen Ausgangsstromes (0 mA oder 4 mA) über Potentiometer P1 (NULLPUNKT) anhand des Messgeräts.
Set the minimum feedback current (0 mA or 4 mA) using potentiometer P1 (ZERO) verifying by the measuring instrument.
- Fahren des Antriebs in die entgegengesetzte Endlage.
Drive the actuator to the opposite end position.
- Einstellung des maximalen Ausgangsstromes über Potentiometer P2 (MESSBEREICH) bis das Messgerät 20 mA anzeigt.
Set the maximum feedback current using potentiometer P2 (SPAN) until the measuring instrument displays 20 mA.

5. Technische Daten/ Technical Data

	PSPT02	PSPT03
Spannungsversorgung / Supply Voltage	24 VDC ±15%, geglättet / 24 VDC ±15%, smoothed	
Eingang / Input	0 – 1000 Ohm	
Ausgang / Output	4 – 20mA	0(4) – 20mA
Bürde / Impedance	600 Ohm	

PS Automation GmbH

Philipp-Krämer-Ring 13
D-67098 Bad Dürkheim

Phone: +49 (0) 6322 94980 – 0
E-mail: info@ps-automation.com
www.ps-automation.com

